



深圳唯创知音电子有限公司

Shenzhen Waytronic Electronic Co., Ltd

WT588FxxA-8S-A2 语音芯片说明书

版本号: V1.16



免责声明:

深圳唯创知音电子有限公司申明: 说明书以官网资料为准, 如若资料内容有更新, 不会一一进行通知。如若使用 IC 时导致侵犯到第三方专利或其他权利, 不承担任何责任。如若使用我司 IC, 在航空卫星军事设备, 人身安全等领域, 造成了重大财产损失或生命伤害, 甚至生命死亡, 我司不承担任何责任。



目 录

1. 概述.....3

2. 功能简述.....3

3. 管脚描述.....4

 3.1 管脚分布图.....4

4. 极限参数.....4

5. 电气特性.....5

6. 一线串口通讯.....5

 6.1 管脚分配.....5

 6.2 语音地址对应关系.....6

 6.3 语音及命令码对应表.....6

 6.4 一线串口时序图.....7

7. 两线串口通讯.....9

 5.1 管脚分配.....9

 7.2 语音地址对应关系.....9

 7.3 语音及命令码对应表.....10

 7.4 两线串口时序图.....11

8. 程序范例.....13

 8.1 一线串口单字节控制程序.....13

 8.2 一线串口双字节控制程序.....14

 8.3 一线串口单字节连码示例(F3 + 01 + F3 + 02).....15

 8.4 一线串口双字节连码示例(FFF3 + 0001 + FFF3 + 0002).....16

 8.5 二线串口单字节控制程序.....16

 8.6 二线串口双字节控制程序.....17

 8.7 二线串口单字节连码示例(F3 + 01 + F3 + 02).....18

 8.8 二线串口双字节连码示例(FFF3 + 0001 + FFF3 + 0002).....19

9. 芯片应用原理图.....20

10. 客户在线下载器.....21

 10.1 下载原理图.....22

 10.2 下载器使用说明.....22

11. 炉温曲线参考.....23

12. 封装管脚图.....24

13. 盘装尺寸图.....25

说明书以官网和业务员提供为准



版本记录

版本号	修改说明	修改日期
V1.00	原始版本	2022-08-30
V1.01	增加炉温曲线参考图	2022-09-08
V1.02	修改笔误	2022-11-25
V1.03	注意中添加 BUSY 描述、添加 4Mbit 版本、修改标题页眉、修改下载器相关描述	2022-12-16
V1.04	增加注意事项，不允许给 PC2 接上拉电阻	2023-03-22
V1.05	修改工作电压, 修改笔误, 增加单字节连码时序图	2023-05-13
V1.06	增加注意事项，关于芯片上电后，不允许有超过 1.3V 的电压波动	2023-10-07
V1.07	增加关于喇叭要求	2024-02-19
V1.08	增加关于双字节的注意事项	2024-03-27
V1.09	增加命令码语音地址	2024-03-28
V1.10	修改芯片封装管脚图	2024-04-19
V1.11	修改 F1 指令描述	2024-04-28
V1.12	删除不必要的参数	2024-05-21
V1.13	更新芯片名称	2024-10-16
V1.14	修改单双字节工程描述	2025-03-25
V1.15	更新下载器图片及下载原理图	2025-07-17
V1.16	增加盘装尺寸图	2025-09-23



1. 概述

WT588FxxA-8S-A2(WT588F08A-8S-A2 内置 8Mbit 的 FLASH; WT588F04A-8S-A2 内置 4Mbit 的 FLASH), WT588F02A-8S-A2 内置 2Mbit 的 FLASH), 是深圳唯创知音电子有限公司最新研发的一款 16 位 DSP 语音芯片、内部振荡 32Mhz, 16 位的 PWM 解码。强大功能让 WT588FxxA-8S-A2 成为语音芯片行业中的佼佼者。目前 WT588FxxA-8S-A2, 较高音质最大可以支持存放 680(8Mbit)/340(4Mbit)/170(2Mbit)秒语音内容(若客户对音质没有要求, 最大可以存放 1200(8Mbit)/600(4Mbit)/300(2Mbit)秒的语音内容)。WT588FxxA-8S-A2 区别于传统 OTP 芯片, 最大的突破是客户可以自己通过 MCU 或配套下载器更换芯片内部语音内容; 并且芯片内置硬件 SPI、UART、IIC、比较器等各类资源, 可以为客户定制各种不同的个性化功能产品。

2. 功能简述

1. 16 位 DSP 语音芯片、32Mhz 内部振荡;
2. 工作电压 2.4~5.5V (当前 LVR 为 2.2V);
3. 16bit 的 PWM/DAC 输出、可直接驱动 8R 0.5W 喇叭;
4. 支持 6K~32Khz 的 WAV 文件;
5. 客户可以通过 MCU 或配套下载器更换芯片内部语音内容;
6. 支持一线串口、两线串口 (UART 和 IIC 通讯陆续会出来);
7. 支持最高 6 通道 midi 播放;
8. 支持超过 1000 段地址;
9. 具有硬件 SPI 接口、UART 接口、IIC、内置比较器等接口。可以为客户定制各类功能。
10. 芯片内置 2Mbit/4Mbit/8Mbit 的 Flash。
11. 芯片主控程序和 Flash 数据均可擦除再烧写。
12. 芯片上电初始化时间大概为 200ms
13. 芯片播放结束后, 且 IO 口 (DATA 和 CLK) 保持电平稳定 (高低电平皆可) 1S 后, 芯片进入休眠

选型注意:

1. 芯片的**控制方式**烧写程序时已经设定好, 订做芯片时需要和业务员说明应用要求。
2. 如果需要更低待机功耗芯片, 请联系我司业务员。
3. 如果**不告知**是否**需要单字节**控制时, **默认为双字节**发码工程。
4. 使用 4R 的喇叭或者并联喇叭可能会使芯片 PWM 出现 LATCH-UP 现象, 导致无法播放, 需要重新上电才能恢复, 严重可能烧毁芯片。
5. 复位电压最低可以做到 1.8V, 如需更低的复位电压请联系业务。

3. 管脚描述

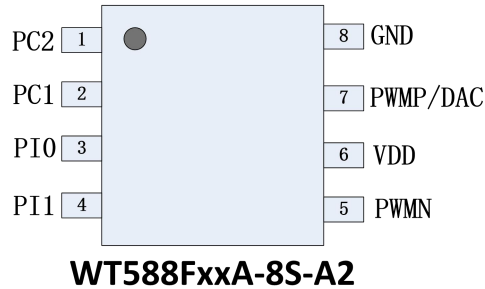

3.1 管脚分布图

Pad Name	Pad No.	ATTR.	Description 描述
PC2/BUSY	1	OUT	忙信号输出
PC1/DATA1/CLK2	2	I/O	两线串口时钟信号输入端/一线串口数据信号输入端/下载器烧写口
PI0/DATA2	3	I/O	两线串口数据信号输入端/下载器烧写口
PI1	4	I/O	暂未使用 (NC)
PWMN	5	OUT	PWM 输出脚
VDD	6	Power	电源正极
PWMP	7	OUT	PWM 输出脚/DAC
GND	8	Power	电源负极

注意：请勿给 PC2 添加上拉，会有几率导致 IC 进入非工作模式。

4. 极限参数

标识	范围值	单位
VDD~GND 电源电压	-0.5 ~ +5.5	V
Vin 输入电压	GND-0.3 < Vin < VDD+0.5	V
Top 工作温度	-20 ~ +85	°C
储存温度	-50 ~ +100	°C

注：样品在实验室测试的结果，芯片在-40°C~+85°C下，能够正常工作。

5. 电气特性

VCC=3.0V, Ta=25°C

参数	象征	最低限度	典型	最大限度	测试条件
工作电压	VCC	2.4V		5.5V	
振荡频率	Fbank0	4.096MHz±3%		8.192MHz±3%	
RC 振荡器频率	Frc 1		65.536MHz±3%		
工作电流	IOP		5 mA		空载
IO 口逻辑电平 (H)	VIH	0.8 VCC			
IO 口逻辑电平 (L)	VIL			0.2 VCC	
IO 口输出电平 (H)	VOH	0.95 VCC			空载
IO 口输出电平 (L)	VOL			0.05 V	空载
IO 口驱动电流	IOH		16 mA		Vout=VCC-0.4V , IO 为强驱动时
IO 口下拉电阻	RPD		输出口默认 1M 内 部下拉		IO 引脚内部下拉

注意：芯片在正常播放以及初始化时，电源不要产生超过 1.3V 的电源波动。

6. 一线串口通讯

一线串口模式可以利用 MCU 通过 DATA 线给 WT588F 系列语音芯片发送数据以达到控制的目的。可以实现控制语音播放、停止、循环等。一线串口控制只需要占用一个 IO 口，在 DATA 线电平本身为高的时候，单字节通讯时，一条指令时间为 10.2ms $\{(5\text{ms}+(0.1\text{ms}+0.3\text{ms})\times 8)+2\text{ms}=10.2\text{ms}\}$ ；双字节通讯时，一条指令时间为单字节发码的两倍 20.4ms $(10.2\text{ms}\times 2=20.4\text{ms})$ 。详细可见下面介绍。

6.1 管脚分配

封装形式	管脚	
	PC1	PC2
SOP8	DATA	BUSY

注意：请勿给 PC2 添加上拉，会有几率导致 IC 进入非工作模式。

6.2 语音地址对应关系

注：地址总数**小于 224 段**的工程默认为**单字节**发码，地址总数**大于等于 224 段**的工程为**双字节**发码。

数据（十六进制）	功能
00H（单字节）/0000H（双字节）	播放第 0 段语音
01H（单字节）/0001H（双字节）	播放第 1 段语音
02H（单字节）/0002H（双字节）	播放第 2 段语音
.....	
DFH（单字节）/00DFH（双字节）	播放第 223 段语音
00E0H（双字节）	播放第 224 段语音
.....	
03E5H（双字节）	播放第 997 段语音
03E6H（双字节）	播放第 998 段语音
03E7H（双字节）	播放第 999 段语音

注意：如要播放该地址语音，只要发送该地址就能自动播放该地址语音，一条地址指令字节间间隔时间小于 10ms，建议用 2ms；在双字节控制时，两条地址指令时间间隔需大于 10ms。

6.3 语音及命令码对应表

命令码	功能	描述
单字节： (00H...DFH) 双字节： (0000H...03E7H)	语音地址	单独发送语音地址即可自动播放对应地址的语音
单字节： (E0H...EFH) 双字节： (FFE0H...FFEFH)	E0(FFE0)音量最小， EF(FFEF)音量最大， 共 16 级音量调节	在语音播放结束、播放过程中或者待机状态发此命令调节音量。
单字节：F1H 双字节：FFF1H	无缝衔接循环播放 指令 (音源本身需做相应调整，选择 TLB 格式，详情请联系我司业务员)	执行此命令，芯片进入无缝循环播放状态，后续发送的单个语音地址都会进行循环播放。 使用方法： 1. 先发送 F1 (FFF1)，然后发送需要循环的语音地址 2. 先发送需要循环播放的语音地址，然后在语音播放期间发送 F1 (FFF1) 3. 要想退出循环播放状态，可发送 FE(FFFE)命令或者再发一次 F1 (FFF1) 命令
单字节：F2H 双字节：FFF2H	循环播放当前语音	执行此命令可循环播放当前段语音，可在语音播放/语音停止时发送。F2(FFF2)循环指令执行过程中，可被 FE(FFFE)指令、普通地址指令、F3(FFF3)组合指令打断，并失效；需先发播放指令，再发循环播放指令。 再次发送 FFF2，停掉当前循环功能
单字节：F3H	连码播放	F3(FFF3H)+语音地址 A, F3(FFF3H)+语音地址 B, F3(FFF3H)+语音地址 C, ... 在播



双字节：FFF3H		放地址 A 的时候，收到后面的码不中断，播放完 A，就播放 B，然后播放 C…。FFF3 与地址之间间隔需小于 10ms，大于 2ms，建议采用 5ms；而一组连码地址与下一组地址需大于 5ms 延时，建议采用 10ms（“F3(FFF3H)+语音地址”为一组连码地址），最多支持 40 段连码
单字节：FEH 双字节：FFFEH	停止播放当前语音	执行此命令可停止播放当前段语音。

注意：

1. 在未停止播放的情况下，如果没有命令码 FFF3H，只有语音地址，就会打断正在播放的语音
2. 连码播放时，在语音还在播放期间，再次发送连码指令，不会打断当前连码播放，等待当前连码播放完成后，继续播放刚刚发送的连码语音
3. 连码指令必须配合地址使用（例如：FFF3H+0000H+FFF3H+0001H）。FFF3H 可以方便的组合不同语音，FFF3H+地址 A+FFF3H+地址 B，最大可组合 40 组内容；也可以通过判断语音播放时的 BUSY 电平和播放结束时的 BUSY 电平的变化，完成组合播放。单字节发码同理；
4. 因为 WT588F 语音初始化时间需要较长时间，而且初始化期间无法响应指令，因此，建议用户使用连码功能时一组连码地址发送之后延时 10ms 以上再发送下一组连码地址。
5. 双字节控制时，发送非播放地址指令，如停止指令、音量调节指令、连码指令，在指令前后建议加 20ms 延时，否则会有误识别的可能。

6.4 一线串口时序图

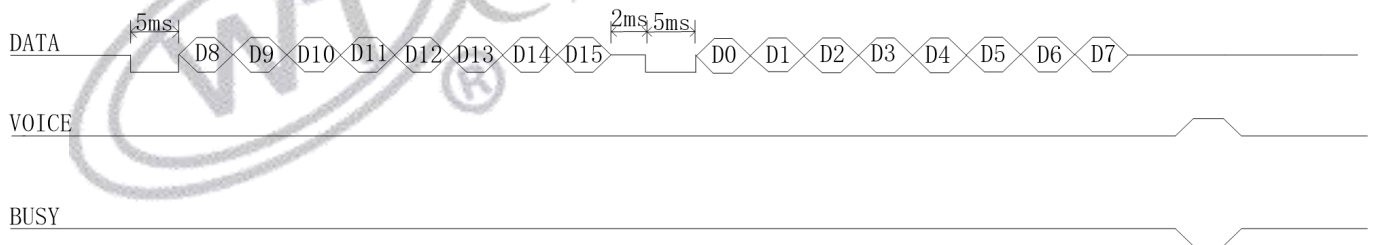

先把数据线拉低 5ms（时间范围为 5ms-20ms）后，发送 16 位数据，先发高字节，再发低字节，先发送低位，再发送高位，使用高电平和低电平比例来表示每个数据位的值。



注意：必须高电平在前，低电平在后。

推荐使用 200us：600us。取值范围：100us:300us ~ 400us:1200us。推荐使用 3:1 和 1:3 电平比例（电平比例范围为 3:1~5:1、1:3~1:5）以保障通讯稳定。

假如我们要发送 96H，那么他对应的时序图，如下所示：

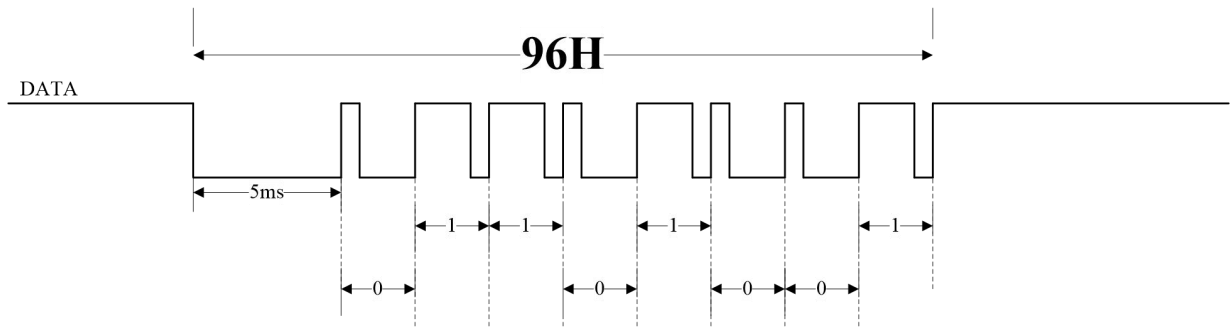

单字节发码情况下，假如我们要让芯片依次播放 01/02/03/04 地址的语音内容，即连码指令播放 F3+01+F3+02+F3+03+F3+04. 对应时序可以如下图所示：

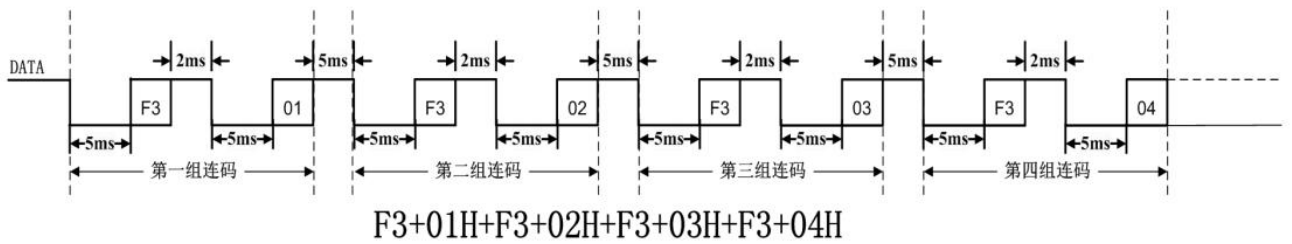

双字节发码情况下，假如我们要让芯片依次播放 01/02 地址的语音内容，即连码指令播放 FFF3+0001+FFF3+0002. 对应时序可以如下图所示：

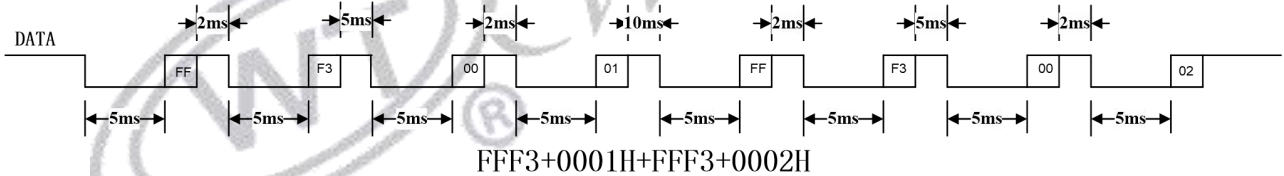

注意：

- 1、因为 WT588F 语音初始化时间需要较长时间，而且初始化期间无法响应指令；
- 2、连码播放时字节与字节之间需要留 2ms 的间隔时间，指令与地址之间需留 5ms 的间隔时间，而一组连码地址与下一组地址需大于 10ms 延时，现采用 10ms 的延时，可以参考上图；
- 3、芯片 IO 口，默认内部 1M 下拉。因此客户在做低功耗休眠时，播放结束后可以将 DATA 拉低，防止倒灌电流；若 DATA 拉低，发指令前需将 DATA 拉高大于 5ms 后再发送指令。
- 4、发码后，PWM 模式和硬件 DAC 下 BUSY 会在 20~50ms 内发生变化；软件 DAC 模式下 BUSY 会在 70~80ms 内发生变化。

5. 两线串口通讯

两线串口模式可以利用 MCU 通过 DATA 线和 CLK 线给 WT588F 系列语音芯片发送数据以达到控制的目的。可以实现控制语音播放、停止、循环等。两线串口控制方式具有较好的抗干扰能力，单字节时，一条指令最短时间为 8.6ms ($(5ms+0.2ms*8)+2=8.6ms$)。详细说明可见下面介绍。

5.1 管脚分配

封装形式	管脚		
	PC2	PC1	PI0
SOP8	默认为 BUSY 信号输出端	CLK	DATA

注意：请勿给 PC2 添加上拉，会有几率导致 IC 进入非工作模式。

7.2 语音地址对应关系

注：地址总数小于 224 段的工程默认为单字节发码，地址总数大于等于 224 段的工程为双字节发码。

数据（十六进制）	功能
00H（单字节）/0000H（双字节）	播放第 0 段语音
01H（单字节）/0001H（双字节）	播放第 1 段语音
02H（单字节）/0002H（双字节）	播放第 2 段语音
.....	
DFH（单字节）/00DFH（双字节）	播放第 223 段语音
00E0H（双字节）	播放第 224 段语音
.....	
03E6H（双字节）	播放第 998 段语音
03E7H（双字节）	播放第 999 段语音

注意：

- 1、如要播放该地址语音，只要发送该地址就能自动播放该地址语音，双字节指令时，一条地址指令字节间间隔时间小于 10ms，建议用 2ms；两条地址指令时间间隔需大于 10ms。
- 2、地址段数小于 224 段，默认为单字节发码（参考单字节说明书），大于等于 224 段，默认双字节发码

7.3 语音及命令码对应表

命令码	功能	描述
单字节: (00H...DFH) 双字节: (0000H...03E7H)	语音地址	单独发送语音地址即可自动播放对应地址的语音
单字节: (E0H...EFH) 双字节: (FFE0H...FFEFH)	E0(FFE0)音量最小, EF(FFEF)音量最大, 共16级音量调节	在语音播放结束、播放过程中或者待机状态发此命令调节音量。
单字节: F1H 双字节: FFF1H	无缝衔接循环播放指令 (音源本身需做相应调整, 详情请联系我司业务员)	执行此命令可循环播放当前段语音, 可在语音播放时发送。F1(FFF1)循环指令执行过程中, 可被FE(FFFE)命令、普通地址指令、F3(FFF3)组合指令打断, 并失效; 需先发播放指令, 再发循环播放指令。 再次发送F1(FFF1), 停掉当前循环功能
单字节: F2H 双字节: FFF2H	循环播放当前语音	执行此命令可循环播放当前段语音, 可在语音播放/语音停止时发送。F2(FFF2)循环指令执行过程中, 可被FE(FFFE)指令、普通地址指令、F3(FFF3)组合指令打断, 并失效; 需先发播放指令, 再发循环播放指令。 再次发送FFF2, 停掉当前循环功能
单字节: F3H 双字节: FFF3H	连码播放	F3(FFF3H)+语音地址 A, F3(FFF3H)+语音地址 B, F3(FFF3H)+语音地址 C, ... 在播放地址 A 的时候, 收到后面的码不中断, 播放完 A, 就播放 B, 然后播放 C...。FFF3与地址之间间隔需小于10ms, 大于2ms, 建议采用5ms; 而一组连码地址与下一组地址需大于5ms延时, 建议采用10ms (“F3(FFF3H)+语音地址”为一组连码地址), 最多支持40段连码
单字节: FEH 双字节: FFEH	停止播放当前语音	执行此命令可停止播放当前段语音。

注意:

1. 在未停止播放的情况下, 如果没有命令码 FFF3H, 只有语音地址, 就会打断正在播放的语音
2. 连码播放时, 在语音还在播放期间, 再次发送连码指令, 不会打断当前连码播放, 等待当前连码播放完成后, 继续播放刚刚发送的连码语音
3. 连码指令必须配合地址使用 (例如: FFF3H+0000H+FFF3H+0001H)。FFF3H 可以方便的组合不同语音, FFF3H+地址 A+FFF3H+地址 B, 最大可组合 40 组内容;也可以通过判断语音播放时的 BUSY 电平和播放结束时的 BUSY 电平的变化, 完成组合播放。单字节发码同理;
4. 因为 WT588F 语音初始化时间需要较长时间, 而且初始化期间无法响应指令, 因此, 建议用户使用连码功能时一组连码地址发送之后延时 10ms 以上再发送下一组连码地址。
5. 双字节控制时, 发送非播放地址指令, 如停止指令、音量调节指令、连码指令, 在指令前后建议加 20ms 延时, 否则会有误识别的可能。

7.4 两线串口时序图

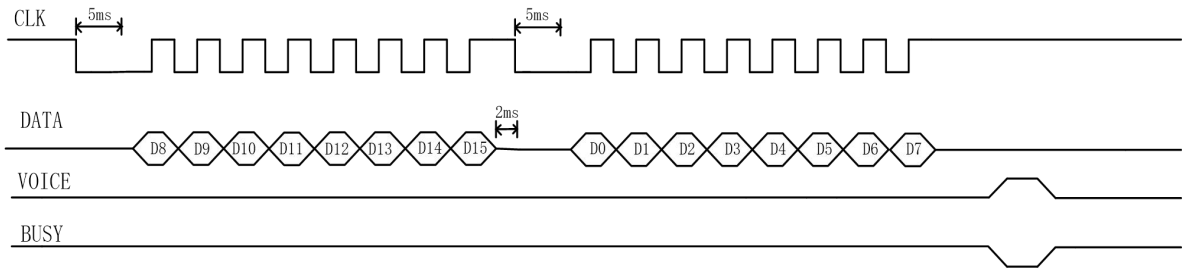

两线串口控制模式由芯片片时钟 CLK 和数据 DATA 进行控制操作，每发一个字节数据前，时钟信号 CLK 拉低 5ms 至 20ms，推荐使用 5ms。接收数据低位在先，在时钟的上升沿接收数据。时钟周期介于 200us~3.2ms 之间，推荐周期使用 300us。发数据时先发高字节，再发低字节，先发低位，再发高位。数据中的 00H~DFH 为语音地址指令，EOH~EFH 为音量调节命令，F2H 为循环播放命令，FEH 为停止播放命令。

假如我们要发送 96H，那么他对应的时序图，如下所示：

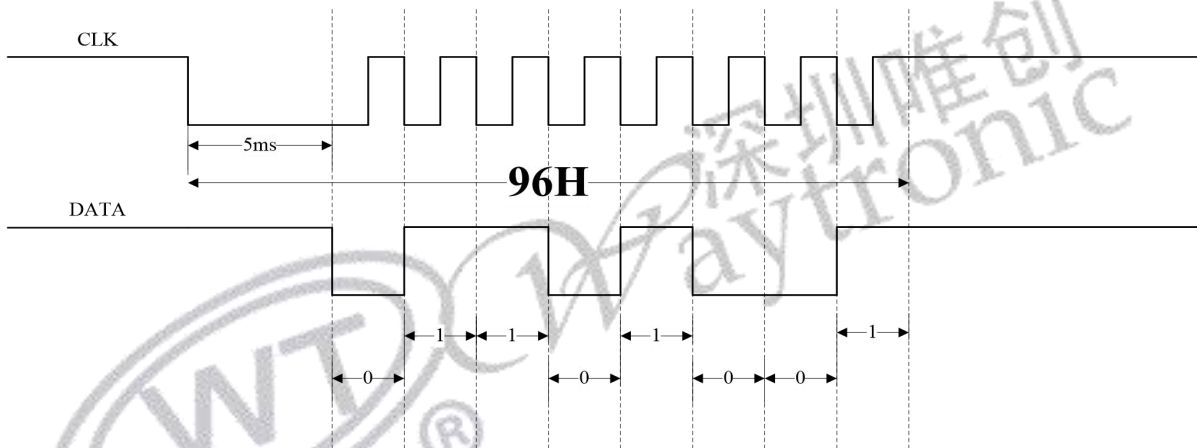

单字节发码情况下，假如我们要让芯片依次播放 01/02/03/04 地址的语音内容，即连码指令播放 F3+01+F3+02+F3+03+F3+04. 对应时序可以如下图所示：

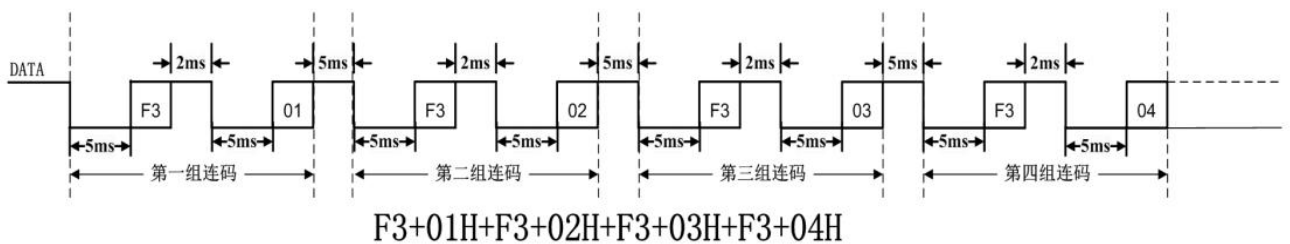

双字节发码情况下，假如我们要让芯片依次播放 01/02 地址的语音内容，即连码指令播放 FFF3+0001+FFF3+0002. 对应时序可以如下图所示：

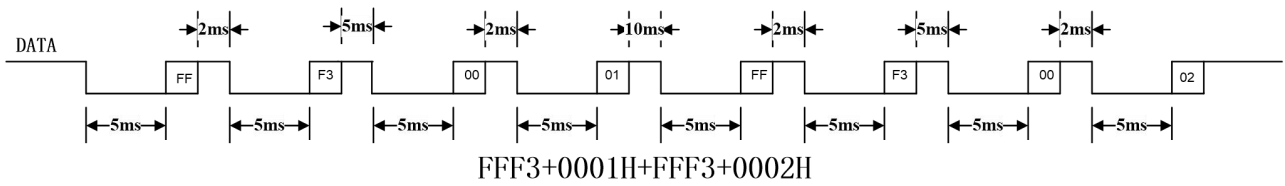

注意:

- 1、因为 WT588F 初始化时间需要 200ms，而且初始化期间无法响应指令；
- 2、连码播放时字节与字节之间需要留 2ms 的间隔时间，指令由于地址之间需留 5ms 的间隔时间，而一组连码地址与下一组地址需大于 10ms 延时，现采用 10ms 的延时，可以参考上图；
- 3、芯片 IO 口，默认内部 1M 下拉。因此客户在做低功耗休眠时，播放结束后可以将 CLK 和 DATA 拉低，防止倒灌电流；若 CLK 拉低，发指令前需将 CLK 拉高大于 5ms 后再发送指令。
- 4、发码后，PWM 模式和硬件 DAC 下 BUSY 会在 20~50ms 内发生变化；软件 DAC 模式下 BUSY 会在 70~80ms 内发生变化。



8. 程序范例

8.1 一线串口单字节控制程序

```

/*-----
;模块名称:Line_1A_WT588F_Single(UC8 DDATA)
;功    能:实现一线串口通信函数
;入    参: DDATA 为发送数据
;出    参:
;P_DATA 控制 IO
;-----*/

#define UC8    unsigned char
#define P_DATA    P01

Void Line_1A_WT588F(UC8 DDATA)
{
    UC8  S_DATA, j;
    UC8  B_DATA;
    S_DATA = DDATA;
    P_DATA = 0;
    Delay_1ms(5); //延时 5ms
    B_DATA = S_DATA & 0X01;

    for(j = 0; j < 8; j++)
    {
        if(B_DATA == 1)
        {
            P_DATA = 1;
            Delay_N10us(60); //延时 600us
            P_DATA = 0;
            Delay_N10us(20); //延时 200us
        }

        else
        {
            P_DATA = 1;
            Delay_N10us(20); //延时 200us
            P_DATA = 0;
            Delay_N10us(60); //延时 600us
        }
        S_DATA = S_DATA >> 1;
    }
}

```



```

        B_DATA = S_DATA & 0X01;
    }

    P_DATA = 1;
}

```

8.2 一线串口双字节控制程序

```

/*-----
;模块名称:Line_1A_WT588F_Couple(UI16 USER_DATA)
;功    能:实现一线串口通信函数
;入    参:USER_DATA
;出    参:
;one_line_DATA 控制 IO
;-----*/

#define UC8    unsigned char
#define UI16   unsigned int
#define one_line_DATA P01

void Line_1A_WT588F_Couple(UI16 USER_DATA)
{
    UC8 i, num_temp;
    UC8 B_DATA;
    UI16  ddata_temp, pdata_temp;
    ddata_temp = USER_DATA;
    pdata_temp = ddata_temp & 0X00FF;    //移位前准备
    pdata_temp <<= 8;                    //低字节移位到高字节
    ddata_temp >>= 8;                    //高字节移位到低字节
    ddata_temp |= pdata_temp;           //移位后重新合并
    num_temp = 16;
    one_line_DATA = 0;                  //拉低数据线
    Delay_10us(500);                    //延时 5MS
    B_DATA = ddata_temp & 0X0001;

    for(i = 0; i < num_temp; i++)
    {
        if(i == 8)
        {
            one_line_DATA = 1;
            Delay_10us(200);            //延时 2MS
            one_line_DATA = 0;
            Delay_10us(500);            //延时 5MS
        }
    }
}

```

```

}

one_line_DATA = 1;           //拉高数据传输线 ,准备传输数据

if(B_DATA == 0)
{
    /*表示逻辑电平 0*/
    Delay_10us(20);         // 延时 200us
    one_line_DATA = 0;
    Delay_10us(60);         // 延时 600us
}

else
{
    /*表示逻辑电平 1*/
    Delay_10us(60);         // 延时 600us
    one_line_DATA = 0;
    Delay_10us(20);         // 延时 200us
}

ddata_temp = ddata_temp >> 1;
B_DATA = ddata_temp & 0x0001;
}

one_line_DATA = 1;
}

```

8.3 一线串口单字节连码示例(F3 + 01 + F3 + 02)

```

/*-----
;模块名称:List_1A_Play_WT588F()
;功    能:实现一线串口连码发送函数
;入    参:
;出    参:
;-----*/

```

```

Void List_1A_Play_WT588F(void)
{
    Line_1A_WT588F(0xF3);
    Delay_1ms(2);           //延时 2ms
    Line_1A_WT588F(0x01);
    Delay_1ms(5);           //延时 5ms
    Line_1A_WT588F(0xF3);
}

```



```

Delay_1ms(2);           //延时 2ms
Line_1A_WT588F(0x02);
Delay_1ms(5);           //延时 5ms
}

```

8.4 一线串口双字节连码示例(FFF3 + 0001 + FFF3 + 0002)

```

/*-----
;模块名称:List_1A_Play_WT588F()
;功    能:实现一线串口连码发送函数
;入    参:
;出    参:
;-----*/

Void List_1A_Play_WT588F_Couple(void)
{
    Line_1A_WT588F_Couple(0xFFF3);
    Delay_1ms(5);           //延时 5ms
    Line_1A_WT588F_Couple(0x0001);
    Delay_1ms(10);          //延时 10ms
    Line_1A_WT588F_Couple(0xFFF3);
    Delay_1ms(5);           //延时 5ms
    Line_1A_WT588F_Couple(0x0001);
    Delay_1ms(10);          //延时 10ms
}

```

8.5 二线串口单字节控制程序

```

/*-----
;模块名称:Line_2A_WT588F(UC8 DDATA)
;功    能:实现二线串口通信函数
;入    参:DDATA 为发送数据
;出    参:
;CLK_2A      时钟线
;P_DATA_2A   数据线
;-----*/

#define UC8    unsigned char
#define CLK_2A    P01
#define P_DATA_2A P00

Void Line_2A_WT588F(UC8 DDATA)
{

```

```
UC8 S_DATA, j;
UC8 B_DATA;
CLK_2A = 1;          //拉高 CLK
P_DATA_2A = 1;       //拉高 DATA
S_DATA = DDATA;
CLK_2A = 0;          //拉低 CLK
Delay_1ms(5);        //延时 5ms
B_DATA = S_DATA & 0X01;

for(j = 0; j < 8; j++)
{
    CLK_2A = 0;        //拉低 CLK
    P_DATA_2A = B_DATA; //传输数据一位
    Delay_N10us(30);   //延时 300us
    CLK_2A = 1;        //拉高 CLK
    Delay_N10us(30);   //延时 300us
    S_DATA = S_DATA >> 1;
    B_DATA = S_DATA & 0X01;
}

P_DATA_2A = 1;
CLK_2A = 1;
}
```

8.6 二线串口双字节控制程序

```
/*-----
;模块名称:Line_2A_WT588F(UI16 USER_DATA)
;功    能:实现二线串口通信函数
;入    参:USER_DATA 为发送数据
;出    参:
;CLK_2A    时钟线
;DATA_2A    数据线
;-----*/

#define UC8    unsigned char
#define UI16   unsigned int
#define CLK_2A    P01
#define DATA_2A  P02

void Line_2A_WT588F_Couple(UI16 USER_DATA)
{
    UC8 i, num_temp;
```

```
UI16  ddata_temp, pdata_temp;
ddata_temp = USER_DATA;
pdata_temp = ddata_temp & 0X00FF;
ddata_temp >>= 8;
pdata_temp <<= 8;
ddata_temp |= pdata_temp;
num_temp = 16;
CLK_2A = 0;           //拉低 CLK
Delay_10us(500);     //延时 5ms

for(j = 0; j < num_temp; j++)
{
    if(j == 8)
    {
        CLK_2A = 1;
        DATA_2A = 1;
        Delay_N10us(200); //延时 2ms
        CLK_2A = 0;
        Delay_N10us(500); //延时 5ms
    }
    CLK_2A = 0;
    DATA_2A = ddata_temp & 0X0001;
    Delay_N10us(20); //延时 200us
    CLK_2A = 1;
    Delay_N10us(20); //延时 200us
    ddata_temp = ddata_temp >> 1;
}

CLK_2A = 1;
DATA_2A = 1;
}
```

8.7 二线串口单字节连码示例(F3 + 01 + F3 + 02)

```
/*-----
;模块名称:List_2A_Play_WT588F()
;功    能:实现二线串口单字节连码发送函数
;入    参:
;出    参:
;-----*/

Void List_2A_Play_WT588F(void)
{
```



```
Line_2A_WT588F(0xF3);
Delay_N10us(200);           //延时 2ms
Line_2A_WT588F(0x01);
Delay_N10us(500);           //延时 5ms
Line_2A_WT588F(0xF3);
Delay_N10us(200);           //延时 2ms
Line_2A_WT588F(0x02);
Delay_N10us(500);           //延时 5ms
}
```

8.8 二线串口双字节连码示例(FFF3 + 0001 + FFF3 + 0002)

```
/*-----
;模块名称:List_2A_Play_WT588F()
;功    能:实现二线串口双字节连码发送函数
;入    参:
;出    参:
;-----*/
```

```
Void List_2A_Play_WT588F_Couple(void)
{
    Line_2A_WT588F_Couple(0xFFF3);
    Delay_N10us(500);           //延时 5ms
    Line_2A_WT588F_Couple(0x0001);
    Delay_N10us(1000);          //延时 10ms
    Line_2A_WT588F_Couple(0xFFF3);
    Delay_N10us(500);           //延时 5ms
    Line_2A_WT588F_Couple(0x0002);
    Delay_N10us(1000);          //延时 10ms
}
```

9. 芯片应用原理图

原理参考《WT588F(E)系列语音芯片原理图资料》

重点：布线时电容 C1、C2 靠近 WT588F 芯片并且芯片 VDD 脚、电容、芯片 GND 脚回路在 1cm 内，以保证芯片运行及增强 WT588F 系列语音芯片的抗干扰能力，布线见下图。电源及地的走线，尽可能粗。

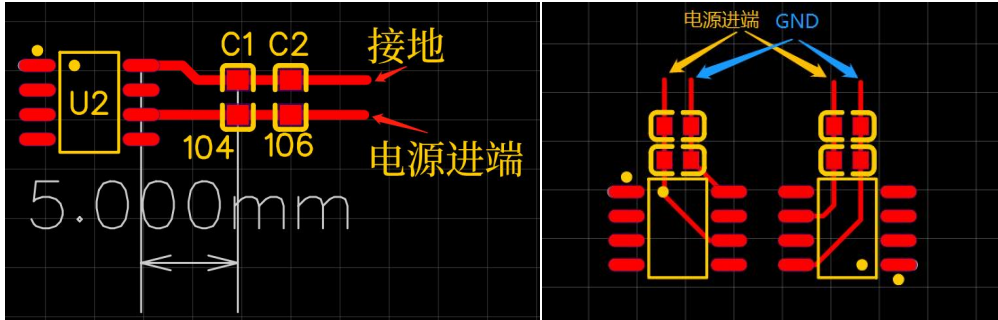

10. 客户在线下载器

将 bin 文件存入在线下载器，通过在线下载器连接设备即可更换语音，可用于生产或客户端设备语音的更换，使用方便、快捷、操作简单，适用于需频繁更换语音的设备。（在线下载器已有视频解说，可联系业务员提供。）

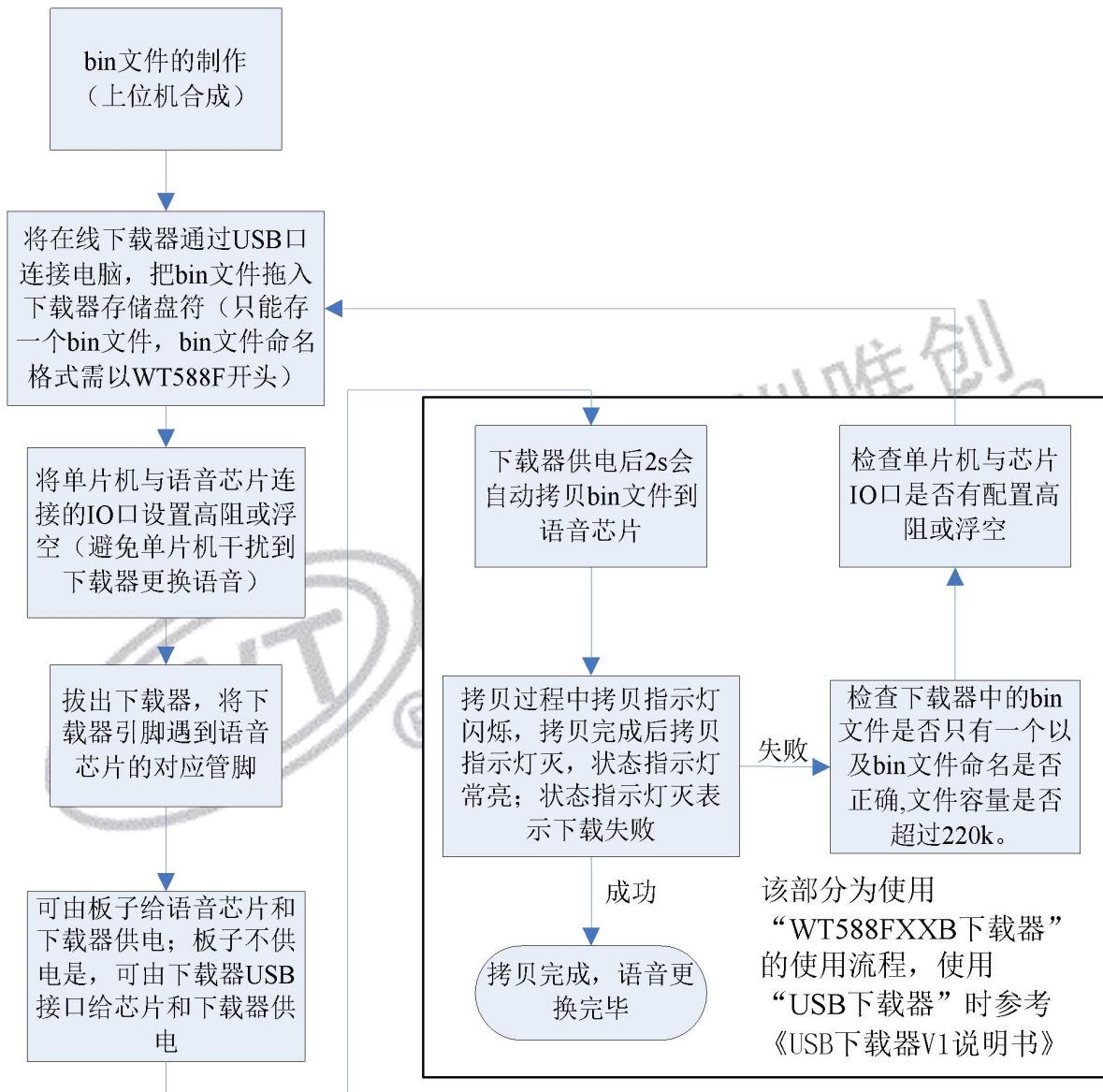

10.1 下载原理图

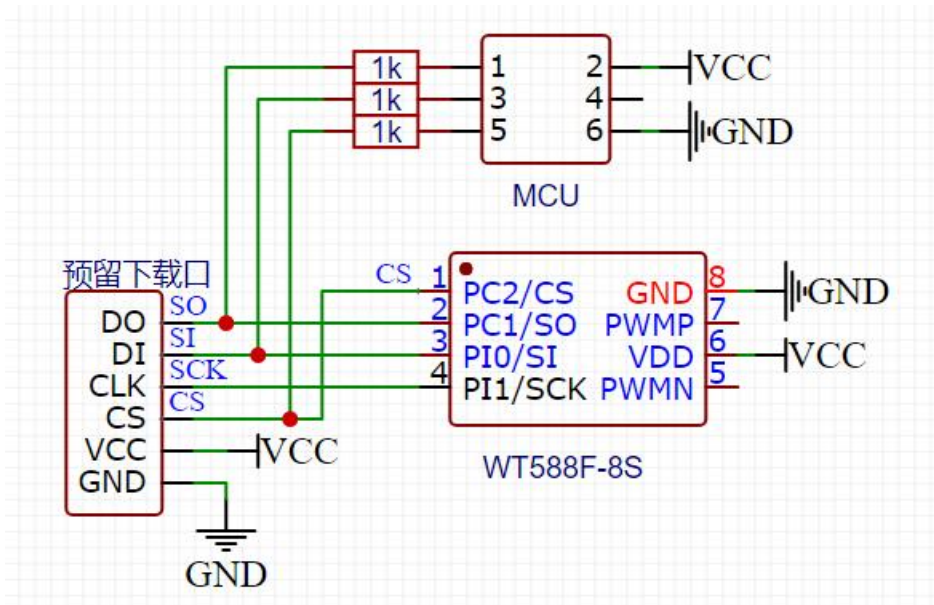

当客户需要在板下载语音时，建议 MCU 与语音芯片相连的 IO 口串电阻连接（可选取 1K），可以提高在板下载的成功率。

10.2 下载器使用说明



(1) 获取程序功能 bin 文件：通过网站或业务获取不同控制方式的程序功能 bin 文件。

制作语音 bin 文件：登陆网页上位机网址后，加载要播放的语音文件或使用文字转换音频功能加载语音后制作语音 bin 文件。WT588 网页制作客户登录网址：<http://wt588f.waytronic.com:8443>。语音 bin 文件制作步骤可参考《WT588F 网页上位机操作说明 2020-8-31》或视频解说，可联系业务员提供。

(2) 存放程序功能 bin 文件/语音 bin 文件：通过 USB 连接电脑，会出现一个盘符（第一次使用需格式化），将需要的文件存入盘符中，

WT588F 芯片语音 bin 文件名称格式需为 WT588FXXX(以 WT588F 开头，后面可自行定义)；
 WT588E 芯片语音 bin 文件名称格式需为 WT588EXXX(以 WT588E 开头，后面可自行定义)；
 WTN6040F 芯片语音 bin 文件名称格式需为 WTN6FXXX(以 WTN6F 开头，后面可自行定义)；
 WTR096A 芯片语音 bin 文件名称格式需为 WTR096XXX（以 WTR096 开头，后面可自行定义）；
 给 FLASH 下载 bin 文件名称格式需为 FlashXXX（以 Flash 开头，后面可自行定义）。

为了方便批量下载的校验，新增 bin 文件名称格式为 WTIIIC*.bin（支持 WT588F02A/WT588F04A/WT588F08A 芯片更换校验）和 WTSPi*.bin（支持 WT588F02B 芯片更换校验）的识别更换，WTR096*.bin、WTIIIC*.bin 和 WTSPi*.bin 均增加更换后整体数据校验功能。文件存放后，将下载器与电脑断开连接。

(3) 连接芯片：让单片机释放语音芯片，可将单片机连接语音芯片的 IO 口设置为输入或者浮空；将下载器的烧写口连接到语音芯片对应的 IO 口（DO-PC1、DI-PI0、CLK-PI1、CS-PC2、VCC-VCC、GND-GND），客户画板时可在板子上留好下载口，方便下载更换语音。

(4) 给下载器供电：客户板子有供电时可通过 VCC 和 GND 脚给下载器供电；客户板子没供电的情况下，可以通过 USB（可用适配器或电脑 USB 供电（一般不建议用电脑 USB 供电））给下载器和芯片供电；如板子有按上面原理图留下载口，可以直接将下载器插到下载口进行烧写。

(5) 按键下载：下载器供电稳定后，按动下载按键（当下载器正在下载时，再次按动按键不会重新进入下载），下载器会将文件下载到语音芯片里面。

(6) 下载判断：POWER 电源指示灯、DOWN 拷贝指示灯、OK 拷贝成功指示灯、NG 拷贝失败指示灯。

电源指示灯常亮表示该产品已经处于工作状态。

拷贝指示灯：平时熄灭，拷贝过程中闪烁，拷贝结束后熄灭。

拷贝成功指示灯：平时熄灭，拷贝成功常亮。

拷贝失败指示灯：平时熄灭，拷贝失败常亮。

(在线下载器已有视频解说，可联系业务员提供。)

11. 炉温曲线参考

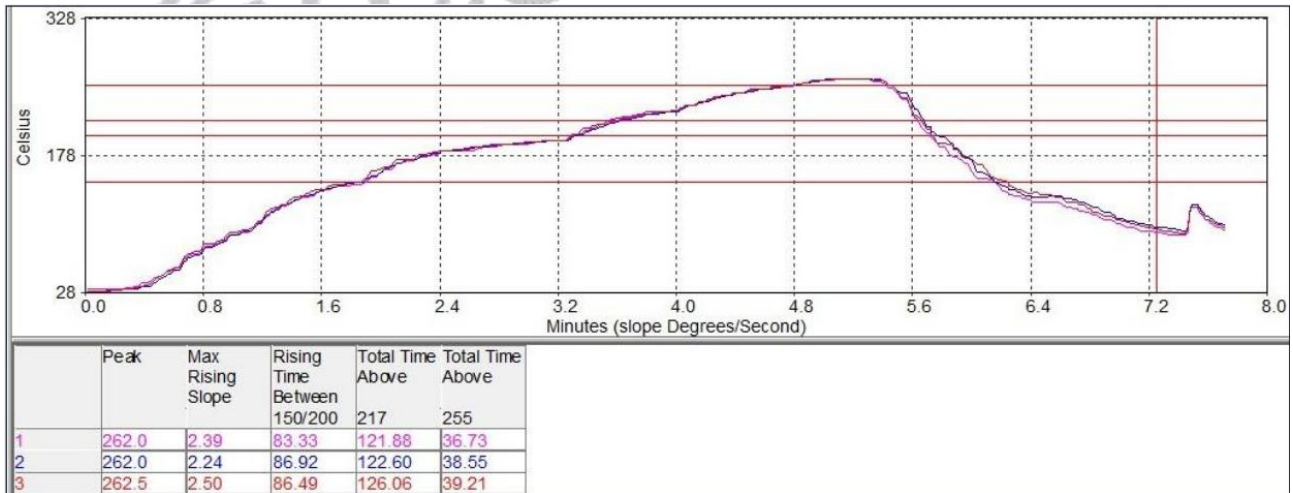

12. 封装管脚图

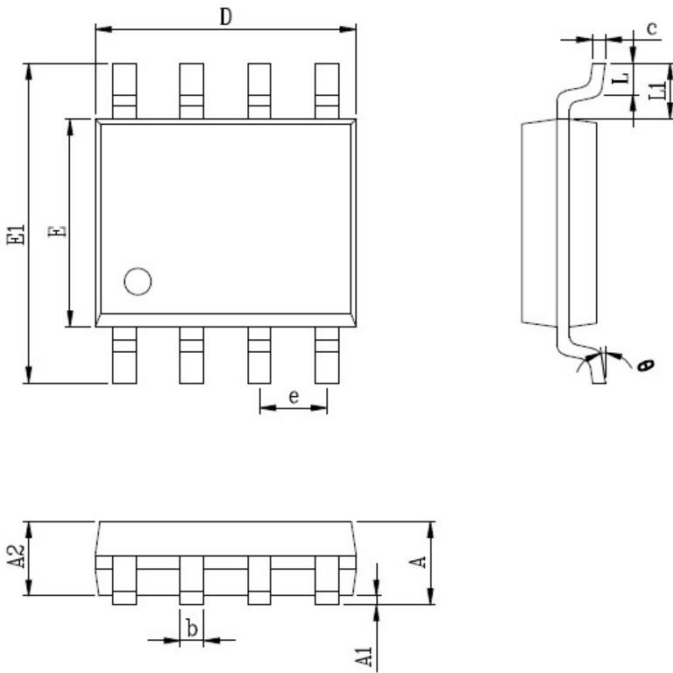

Symbol	Dimensions In Millimeters	
	Min	Max
A	1.35	1.75
A1	0.10	0.23
A2	1.30	1.50
b	0.39	0.48
c	0.21	0.26
D	4.70	5.10
E	3.70	4.10
E1	5.80	6.20
e	1.24	1.30
L	0.50	0.80
L1	0.99	1.09
θ	0°	8°





13. 盘装尺寸图

REVISIONS			
REV.	DESCRIPTION	DATE	INT
1	Add Tolerance for OD	4/21/2021	ZHOU
2	Add code dimensions for OD, hub dia., Arbor hole, thickness, 12mm and 56 mm series	9/26/2022	ZHOU
3	Revise W1 and W2 tolerances	11/6/2023	ZHOU

Part Number	Assembled Hub Width	W1	W2 MAX
SW33012BL	12mm	12.8mm +1.6 / -0.4	17.4mm
SW33016BL	16mm	16.8mm +1.6 / -0.4	21.4mm
SW33024BL	24mm	24.8mm +1.6 / -0.4	29.4mm
SW33032BL	32mm	32.8mm +1.6 / -0.4	37.4mm
SW33044BL	44mm	44.8mm +1.6 / -0.4	49.4mm
SW33056BL	56mm	56.8mm +1.6 / -0.4	61.4mm

PS
Recycle Logo

THE INFORMATION CONTAINED IN THIS DRAWING IS THE SOLE PROPERTY OF ADVANTEK INC. ANY REPRODUCTION IN PART OR WHOLE WITHOUT THE WRITTEN PERMISSION OF ADVANTEK INC. IS PROHIBITED.

CAD GENERATED DRAWING,
DO NOT MANUALLY UPDATE
DO NOT SCALE DRAWING

TITLE: 13inch Assembled LOKREEL Hub

TOLERANCES UNLESS - SPECIFIED 1 PL +/-0.15 2 PL +/-0.075 3PL +/-0.010 DIA. / RAD. +/-0.003
∠0 PL +/-1° 1 PL +/-30 MIN 2PL +/-10 MIN

东莞市昇旺塑胶有限公司

Approved by: ZHOU
DATE: 2/26/24





深圳唯创知音电子有限公司（原名：广州唯创电子有限公司）——于1999年创立于广州市天河区，是一家话录音汽车电子、多媒体、家居防盗、通信、家电、医疗器械、工业自动化控制、玩具及互动消费类产品等领域。团队有着卓越的IC软、硬件开发能力和设计经验，秉持着「积极创新、勇于开拓、满足顾客、团队合作」的理念，为力争打造“语音业界”的领导品牌。

我公司是一家杰出的语音芯片厂家，从事语音芯片研究及外围电路开发；同时为有特别需求的客户制订语音产品开发方案，并且落实执行该方案，完成产品的研发、测试，声音处理，直至产品的实际应用指导等一系列服务。经过多年的发展，公司形成了一个完善的新品流程体系，能快速研发出新品以及完善产品。语音芯片系列包含:WT2000、WT2003、WT5001、WT588D、WTH、WTV、WTN等，每一款语音芯片我们都追求精益求精、精雕细琢不断开发和完善，以求更佳的品质、为客户实现更多的价值。产品、模块、编辑软件等的人性化设计，使得客户的使用更方便。于2006年成立的北京唯创虹泰分公司主要以销售完整的方案及成熟产品为宗旨，以便于为国内北方客户提供更好的服务。

不仅如此，还推出的多种语音模块，如WT2000录音模块，通过外围电路的扩展，更贴近广大用户的需求。

我们也是MP3芯片研发生产厂家。随着公司的外围技术扩展，在2004年开始生产MP3芯片，以及提供MP3方案。在同行里面有相当高的知名度，到现在为止更新换代一起出了8种MP3解决方案，并且得到市场的广泛认可。其中的WT2000、WT2003等芯片以音质表现极其优秀不断被客户所接受并使用。

在语音提示器方面，我们也从事于语音提示器生产厂家：经过多年的技术储备，开始向语音提示器领域拓展，并且得到了可喜的成果，成为语音提示器生产厂家里的一员。根据探头的类别：有超声波语音提示器，红外人体感应语音提示器，光感应语音提示器。同时也针对不同的领域开发了：自助银行语音提示器，欢迎光临迎宾器，语音广告机，语音门铃等等产品。可以肯定将来会有更多的新产品上市，来满足广大的用户的需求。让我们的生活更加智能化，人性化。

总公司名称：深圳唯创知音电子有限公司

电话：0755-29605099 0755-29606621 0755-29606993

传真：0755-29606626

全国统一服务热线：4008-122-919

E-mail: WT1999@waytronic.com

网址: <http://www.waytronic.com>

地址：广东省深圳市宝安区福永镇福安机器人产业园11栋4楼

分公司名称：广州唯创电子有限公司

电话：020-85638557

E-mail: 864873804@qq.com

网址: www.w1999c.com

地址：广州市花都区天贵路62号TGO天贵科创D座409室